

Viga

opis techniczny



.mdd

.mdd od wielu lat zajmuje czołowe miejsce wśród producentów w segmencie mebli biurowych.

O jakości naszych wyrobów świadczą zdobywane wyróżnienia oraz stale wzrastające zapotrzebowanie na oferowane przez nas produkty.

Realia dzisiejszego rynku wymagają ciągłego doskonalenia jakości na wszystkich szczeblach działalności nowoczesnej firmy. Dotyczy to w szczególności obsługi handlowej, marketingu, jakości produktu, a także jakości procesów przebiegających wewnątrz przedsiębiorstwa. .mdd z pewnością należy do tych przedsiębiorstw, które dbają o realizację wyżej wymienionych warunków będących podstawą sukcesu ekonomicznego firmy.

Stałe inwestycje w istniejący park maszynowy, optymalizacja systemów zarządzania oraz rozbudowa powierzchni hal produkcyjnych pozwalają zminimalizować czas potrzebny na wyprodukowanie gotowego produktu o najwyższej jakości.

Potwierdzeniem długoletniego doświadczenia w zakresie produkcji mebli biurowych jest lista referencyjna firm i instytucji, które doceniły naszą sprawność funkcjonowania i kompleksową obsługę.

Jednym z naszych głównych priorytetów jest dbałość o środowisko naturalne.

Stale inwestujemy w nowoczesny i energooszczędny sprzęt oraz kładziemy nacisk na segregację odpadów przemysłowych.

.mdd posiada liczne certyfikaty, potwierdzające wyjątkową dbałość i zaangażowanie w utylizację odpadów. Dbamy, aby wszystkie wykorzystywane przez nas surowce były przyjazne środowisku, dlatego też możemy się cieszyć wysokim współczynnikiem recyklingu naszych produktów, który kształtuje się na poziomie 95%.



Informacje ogólne:

Gwarancja:

Produkty .mdd - **2 lata**
(meble montowane przez .mdd
- **5 lat**)

Komponenty elektryczne oraz
tkaniny - **2 lata**.

Zgodność z normami:

PN-EN 527-2:2017-02
PN-EN 14073-2:2006

Certyfikat - płyta melaminowana:



Montaż:

Produkt dostarczany w elementach

Pakowanie:

karton, folia piankowa,
tektura typu „plaster miodu”

Biurka - blat

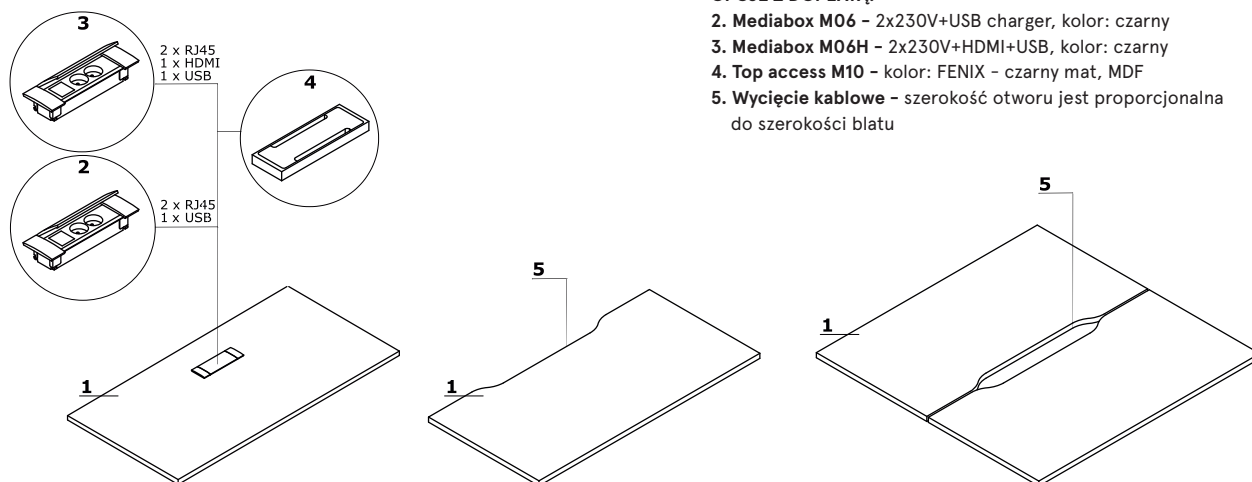

1. Blat - grubość 30 mm, fornir/HPL

OPCJE Z DOPŁATĄ:

2. Mediabox M06 - 2x230V+USB charger, kolor: czarny

3. Mediabox M06H - 2x230V+HDMI+USB, kolor: czarny

4. Top access M10 - kolor: FENIX - czarny mat, MDF

5. Wycięcie kablowe - szerokość otworu jest proporcjonalna do szerokości blatu

Stelaż

1. Noga - drewno, profil 80x40 mm

2. Stelaż - aluminium anodowane, kolor: czarny; między blatem a stelażem dystans 30 mm

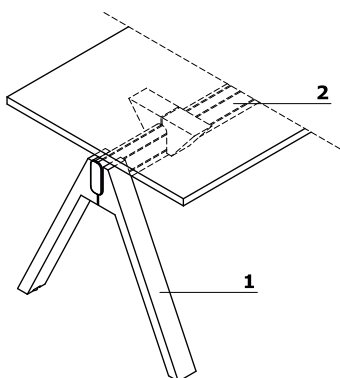

Przystawki - do biurka typu bench

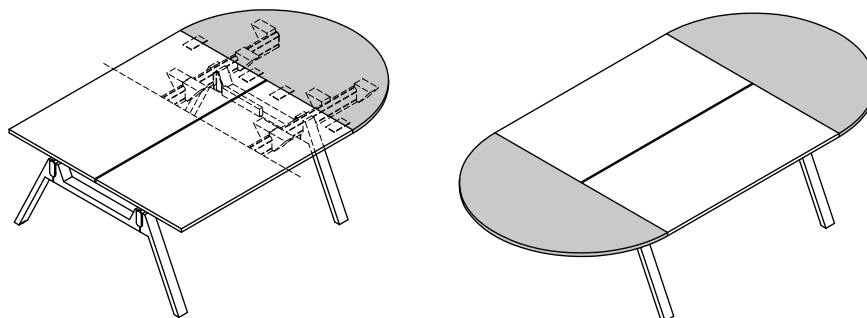

opcja z dopłatą

Viga	Data sporządzenia 06.06.2022	Dane zawarte w niniejszym dokumencie ważne są w dniu przygotowania. Zmiana produktu, jeśli nie wpływa na podstawowe cechy, nie wymaga systematycznej aktualizacji dokumentu.	strona 3/17
			opis techniczny

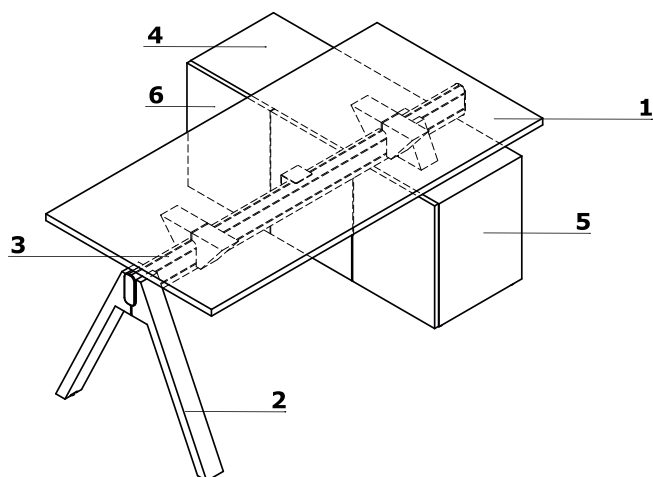
Biurka z szafką managerską

1. **Blat** - grubość 30 mm, fornir/HPL
2. **Noga** - drewno, profil 80x40 mm
3. **Stelaż** - aluminium anodowane, kolor: czarny; między blatem a stelażem dystans 30 mm
4. **Wieniec górny** - grubość 19 mm, fornir
5. **Korpus** - grubość 19 mm, fornir
6. **Front** - System "Push-to-Open", grubość 19 mm, fornir

Biurka gabinetowe - blat

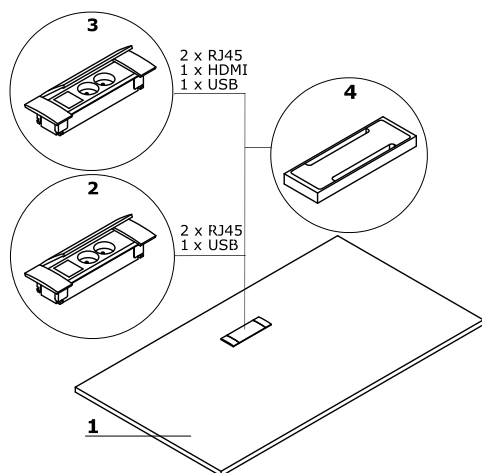

1. Blat - grubość 30 mm, fornir/HPL

OPCJE Z DOPLATĄ:

- 2. Mediabox M06 - 2x230V+USB charger, kolor: czarny
- 3. Mediabox M06H - 2x230V+HDMI+USB, kolor: czarny
- 4. Top access M10 - kolor: FENIX - czarny mat, MDF

Stelaż

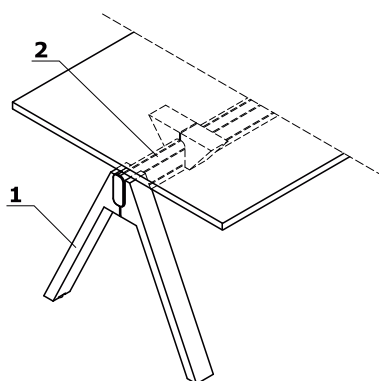

1. Noga - drewno, profil 80x40 mm

2. Stelaż - aluminium anodowane, kolor: czarny; między blatem a stelażem dystans 30 mm

Szafy i regały

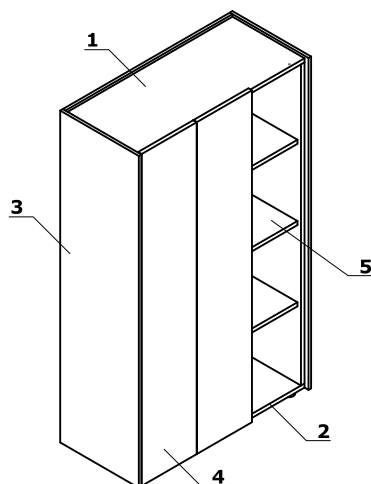

1. Wieniec górny - grubość 20 mm, HPL - Fenix

2. Wieniec dolny - grubość 19 mm, fornir

3. Korpus zewnętrzny - grubość 14 mm, HPL - Fenix

4. Front - System "Push-to-Open", grubość 19 mm, fornir

5. Półka - grubość 19 mm, zabezpieczenie przed przypadkowym wysunięciem, fornir

Biurka z szafką managerską

1. **Błat** – grubość 30 mm, fornir/HPL
2. **Blenda** – grubość 13 mm, fornir; uchwyt – metal malowany proszkowo, kolor: czarny

KONTENER:

3. **Wieniec górny** – grubość 14 mm, fornir/HPL
4. **Wieniec dolny** – grubość 19 mm, fornir
5. **Korpus zewnętrzny** – grubość 14 mm, HPL – Fenix
6. **Korpus wewnętrzny** – grubość 19 mm, fornir
7. **Front** – grubość 13 mm, fornir
8. **Szuflada płytowa** – prowadnice kulkowe, nośność 25kg, wysunięcie 100%, system samodomyku
9. **Półka** – grubość 19 mm, zabezpieczenie przed przypadkowym wysunięciem, fornir

SZAFKA MANAGERSKA:

10. **Wieniec górny** – grubość 14 mm, fornir/HPL
11. **Wieniec dolny** – grubość 19 mm, fornir
12. **Korpus zewnętrzny** – grubość 14 mm, HPL – Fenix
13. **Korpus wewnętrzny** – grubość 19 mm, fornir
14. **Front przesuwny** – grubość 18 +13 mm, system samodomyku, fornir
15. **Szuflada płytowa** – prowadnice kulkowe, wysunięcie 100%, system samodomyku
16. **Zamek patentowy**

BIURKA Z SZAFKĄ MANAGERSKĄ (DOSTĘP DO SZAFKI Z DWÓCH STRON):

17. **Wieniec górny** – grubość 14 mm, fornir/HPL
18. **Wieniec dolny** – grubość 19 mm, fornir
19. **Korpus zewnętrzny** – grubość 14 mm, HPL – Fenix
20. **Korpus wewnętrzny** – grubość 19 mm, fornir
21. **Front przesuwny** – grubość 18 +13 mm, system samodomyku, fornir
22. **Szuflada płytowa** – prowadnice kulkowe, wysunięcie 100%, system samodomyku
23. **Zamek patentowy**

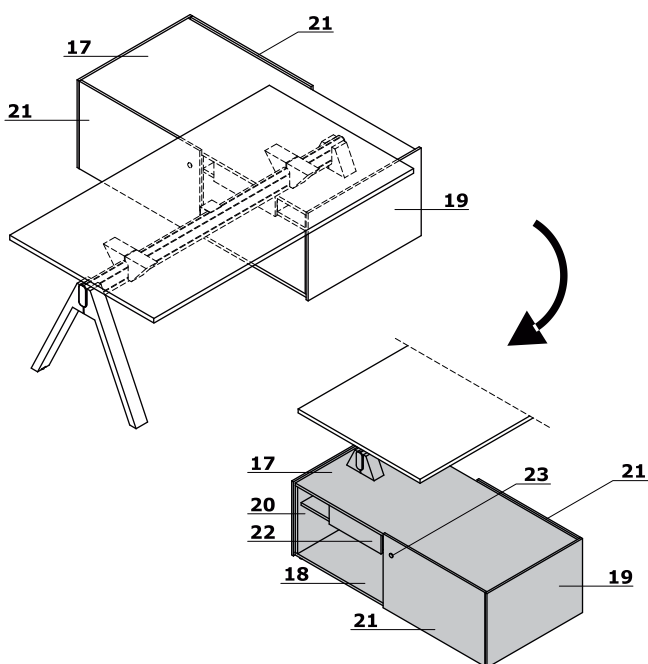
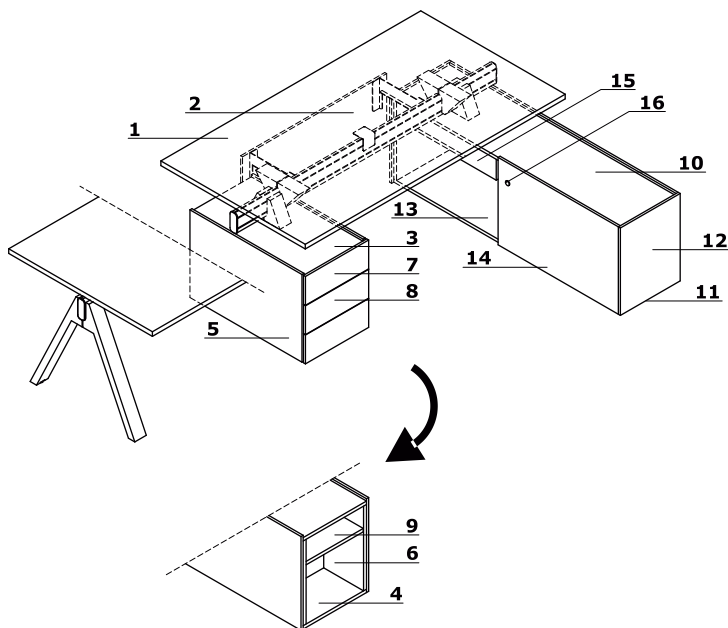

Kontenery

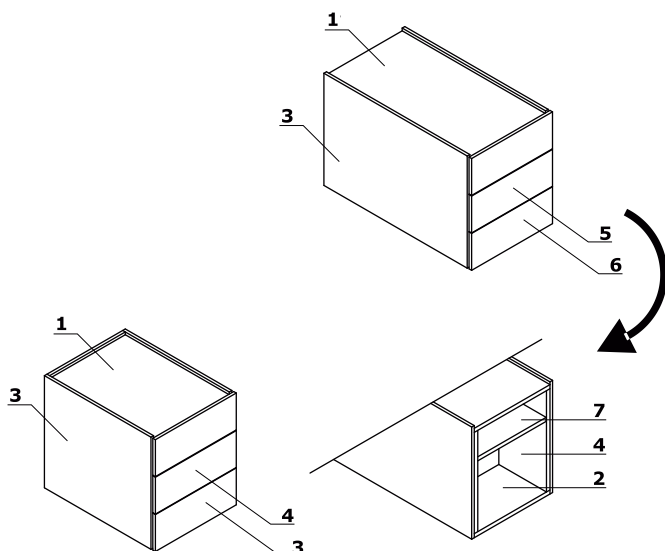

1. **Wieniec górny** – grubość 14 mm, fornir/HPL
2. **Wieniec dolny** – grubość 19 mm, fornir
3. **Korpus zewnętrzny** – grubość 14 mm, HPL – Fenix
4. **Korpus wewnętrzny** – grubość 19 mm, fornir
5. **Front** – grubość 13 mm, fornir
6. **Szuflada płytowa** – prowadnice kulkowe, wysunięcie 100%, system samodomyku
7. **Półka** – grubość 19 mm, zabezpieczenie przed przypadkowym wysunięciem, fornir

Stoły konferencyjne

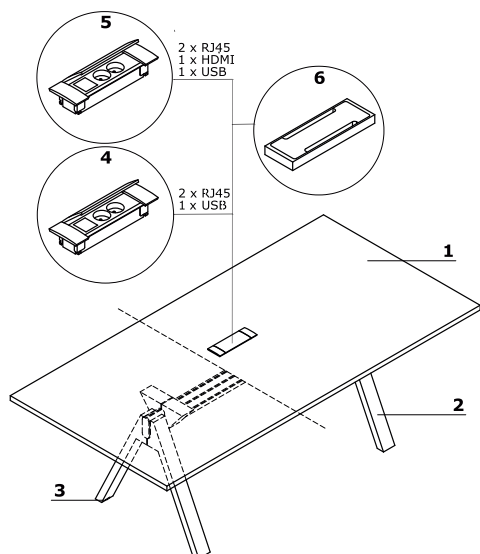

1. **Blat** – grubość 30 mm, fornir/HPL
2. **Noga** – drewno, profil 80x40 mm
3. **Regulator poziomu** – regulacja w zakresie 5 mm

OPCJE Z DOPEŁATĄ:

4. **Mediabox M06** – 2x230V+USB charger, kolor: czarny
5. **Mediabox M06H** – 2x230V+HDMI+USB, kolor: czarny
6. **Top access M10** – kolor: FENIX – czarny mat, MDF

Usytuowanie mediaboxów

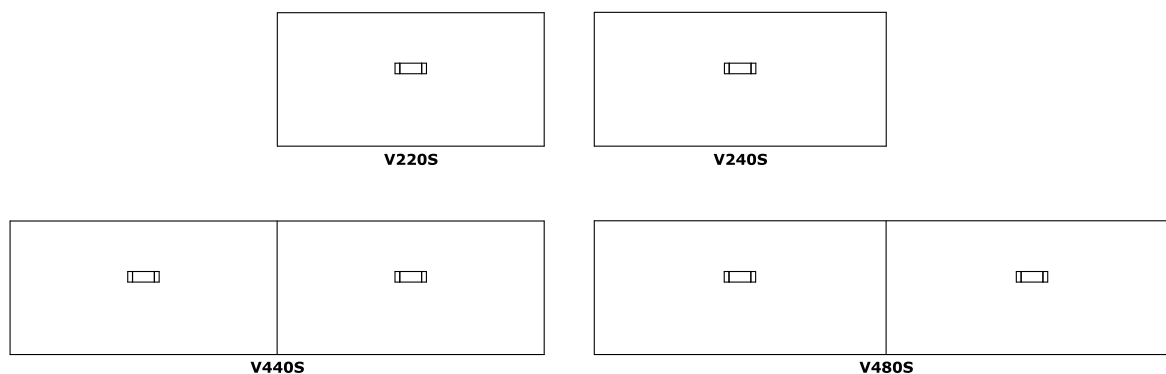

Stoły wysokie

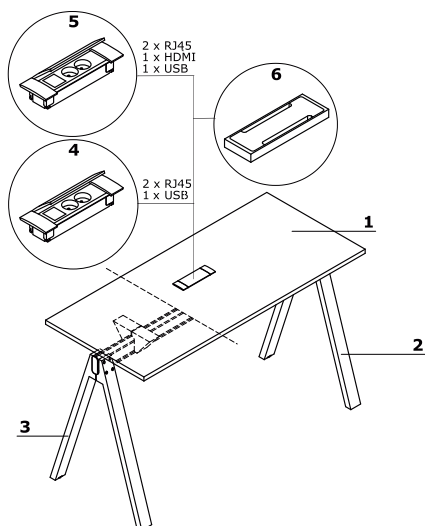

Biuurka proste *



V16
1600 / 800 / 740
72 kg

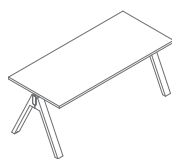

V18
1800 / 800 / 740
139.31 kg

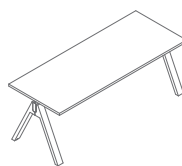

V20
2000 / 800 / 740
86.1 kg

Biuurka typu bench *

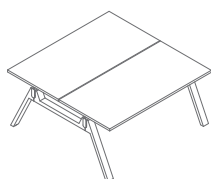

V216
1600 / 1610 / 740
148 kg

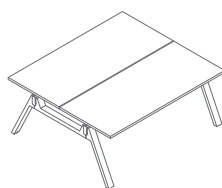

V218
1800 / 1610 / 740
162.1 kg

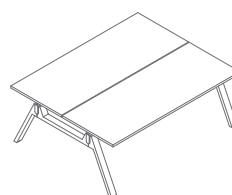

V220
2000 / 1610 / 740
176.2 kg

Elementy do tworzenia układów - biurka proste *

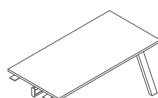

V16L
1600 / 800 / 740
68.3 kg

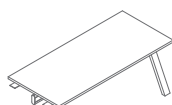

V18L
1800 / 800 / 740
135.61 kg

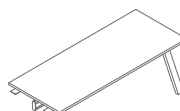

V20L
2000 / 800 / 740
82.4 kg

Elementy do tworzenia układów - bench *

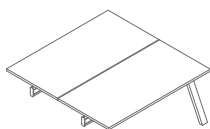

V216L
1600 / 1610 / 740
142 kg

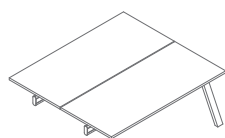

V218L
1800 / 1610 / 740
156.1 kg

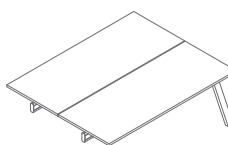

V220L
2000 / 1610 / 740
170.2 kg

* wymiary wyrażone w milimetrach: szerokość x głębokość x wysokość

Viga	Data sporządzenia 06.06.2022	Dane zawarte w niniejszym dokumencie ważne są w dniu przygotowania. Zmiana produktu, jeśli nie wpływa na podstawowe cechy, nie wymaga systematycznej aktualizacji dokumentu.	strona 9/17
			produkty

Biurka z szafką managerską *

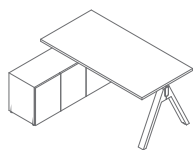

V163L
1600 / 1300 / 740
112.5 kg

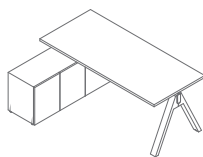

V183L
1800 / 1300 / 740
119.55 kg

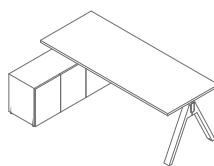

V203L
2000 / 1300 / 740
126.6 kg

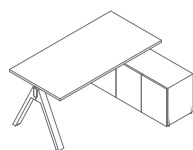

V163P
1600 / 1300 / 740
112.5 kg

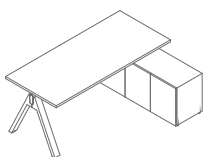

V183P
1800 / 1300 / 740
119.55 kg

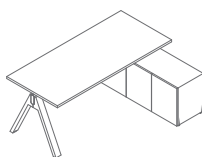

V203P
2000 / 1300 / 740
126.6 kg

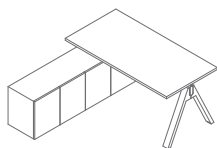

V164L
1600 / 1700 / 740
123.5 kg

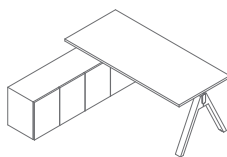

V184L
1800 / 1700 / 740
130.55 kg

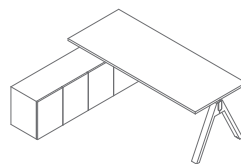

V204L
2000 / 1700 / 740
137.6 kg

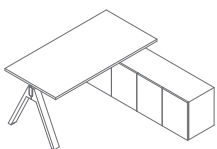

V164P
1600 / 1700 / 740
123.5 kg

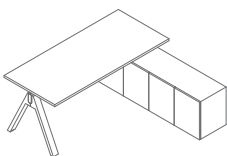

V184P
1800 / 1700 / 740
130.55 kg

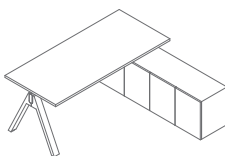

V204P
2000 / 1700 / 740
137.6 kg

* wymiary wyrażone w milimetrach: szerokość x głębokość x wysokość

Biurka z szafką managerską *

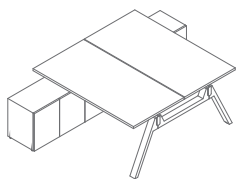

V1623
1600 / 2400 / 740
237 kg

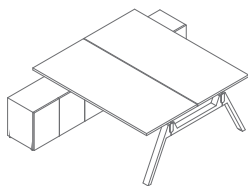

V1823
1800 / 2400 / 740
251.1 kg

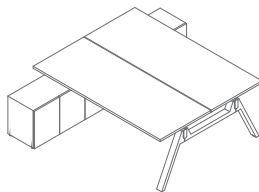

V2023
2000 / 2400 / 740
265.2 kg

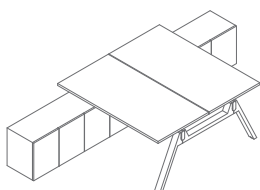

V1624
1600 / 3200 / 740
259 kg

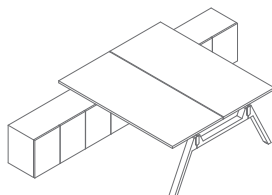

V1824
1800 / 3200 / 740
273.1 kg

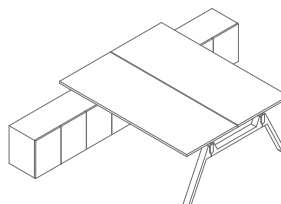

V2024
2000 / 3200 / 740
287.2 kg

Akcesoria *

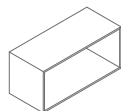

V15
350 / 800 / 369
12 kg

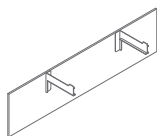

V16B
1600 / 340 / 400
11.13 kg

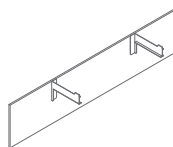

V18B
1800 / 340 / 400
11.81 kg

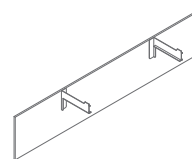

V20B
2000 / 340 / 400
12.5 kg

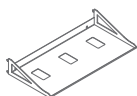

V34
550 / 280 / 85
3 kg

* wymiary wyrażone w milimetrach: szerokość x głębokość x wysokość

Biurka gabinetowe *



V01
1800 / 1000 / 740
92.45 kg

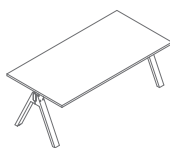

V02
2000 / 1000 / 740
100.94 kg

Biurka z szafką managerską *

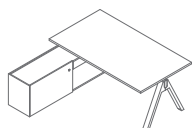

V03L
1800 / 1800 / 740
152.45 kg

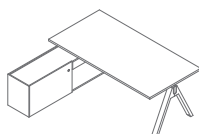

V04L
2000 / 1800 / 740
160.94 kg

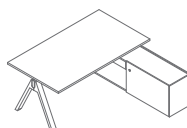

V03P
1800 / 1800 / 740
152.45 kg

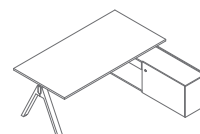

V04P
2000 / 1800 / 740
160.94 kg

Biurka z szafką managerską – dostęp do szafki z dwóch stron *

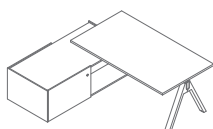

V05L
1800 / 1000 / 740
186.45 kg

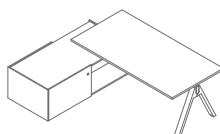

V06L
2000 / 1000 / 740
194.94 kg

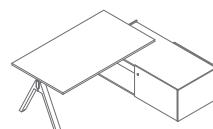

V05P
1800 / 1000 / 740
186.45 kg

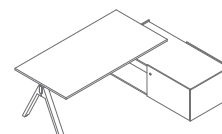

V06P
2000 / 1000 / 740
194.94 kg

Biurka z kontenerem *

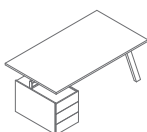

V07L
1800 / 1000 / 740
134.95 kg

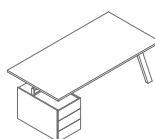

V08L
2000 / 1000 / 740
143.44 kg

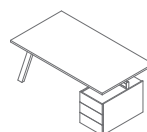

V07P
1800 / 1000 / 740
134.95 kg

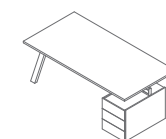

V08P
2000 / 1000 / 740
143.44 kg

* wymiary wyrażone w milimetrach: szerokość x głębokość x wysokość

Biurka z szafką managerską i kontenerem *

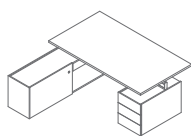

V09L
1800 / 1000 / 740
194.95 kg

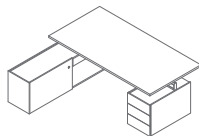

V10L
2000 / 1000 / 740
203.44 kg

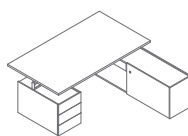

V09P
1800 / 1000 / 740
194.95 kg

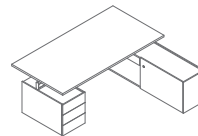

V10P
2000 / 1000 / 740
203.44 kg

Szafy i regały *

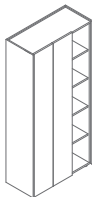

V22
928 / 424 / 1944
132 kg

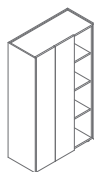

V23
928 / 424 / 1565
104.5 kg



V24
828 / 424 / 807
56 kg

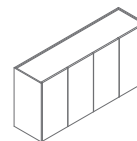

V25
1628 / 424 / 807
104 kg

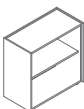

V26
828 / 424 / 807
44 kg

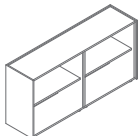

V27
1628 / 424 / 807
79 kg



V28
828 / 424 / 807
53.95 kg

Kontenery *

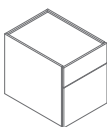

V12K
438 / 600 / 545
35 kg

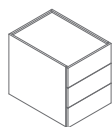

V13K
438 / 600 / 545
35 kg

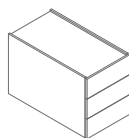

V14K
438 / 800 / 545
45 kg

* wymiary wyrażone w milimetrach: szerokość x głębokość x wysokość

Elementy dodatkowe *

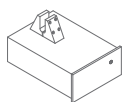

V11
436 / 600 / 216
16,5 kg

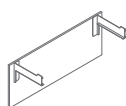

V10B
1000 / 340 / 400
7,9 kg

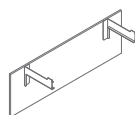

V12B
1200 / 340 / 400
8,5 kg

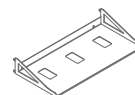

V34
550 / 280 / 85
3 kg

Stoły konferencyjne *



V220S
2200 / 1100 / 740
113,9 kg

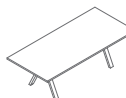

V240S
2400 / 1100 / 740
123,12 kg

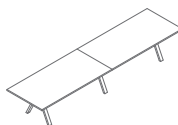

V440S
4400 / 1100 / 740
227,8 kg

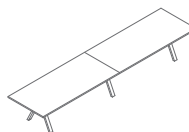

V480S
4800 / 1100 / 740
246,26 kg

Stoły wysokie *



V169
1600 / 800 / 900
73,5 kg



V189
1800 / 800 / 900
80,55 kg



V209
2000 / 800 / 900
87,6 kg



V1611
1600 / 800 / 1100
74,5 kg



V1811
1800 / 800 / 1100
81,55 kg



V2011
2000 / 800 / 1100
88,6 kg

* wymiary wyrażone w milimetrach: szerokość x głębokość x wysokość

Akcesoria *

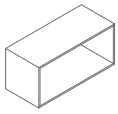

V15
350 / 800 / 369
12 kg

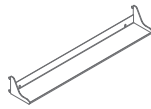

V21
700 / 120 / 85
1.8 kg

* wymiary wyrażone w milimetrach: szerokość x głębokość x wysokość

Viga	Data sporządzenia 06.06.2022	Dane zawarte w niniejszym dokumencie ważne są w dniu przygotowania. Zmiana produktu, jeśli nie wpływa na podstawowe cechy, nie wymaga systematycznej aktualizacji dokumentu.	strona 15/17
			produkty

Biurka**Blat**

181 Dąb naturalny



182 Dąb czarny



191 Dąb miedziany



183 Fenix - czarny mat

Noga

181 Dąb naturalny



182 Dąb czarny



191 Dąb miedziany

Szafka managerska

181 Dąb naturalny

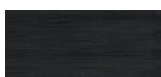

182 Dąb czarny



191 Dąb miedziany

Biurka z szafką managerską**Blat, wieniec górny, ściana tylna**

181 Dąb naturalny



182 Dąb czarny



191 Dąb miedziany



183 Fenix - czarny mat

Noga, korpus wewnętrzny, front

181 Dąb naturalny



182 Dąb czarny



191 Dąb miedziany

Boki szafki

183 Fenix - czarny mat

Elementy dodatkowe**Box podwieszany, blenda płytowa**

181 Dąb naturalny



182 Dąb czarny



191 Dąb miedziany

Top access M10

183 Fenix - czarny mat

Brak możliwości mieszania kolorów dębu w jednym produkcie.

Elementy dodatkowe

Mediabox



M115 Czarny
półmat RAL9005

Szafy i regały

Wieniec górny, korpus zewnętrzny



183 Fenix - czarny
mat

Korpus wewnętrzny, front



181 Dąb naturalny



182 Dąb czarny



191 Dąb miedziany

Kontenery

Wieniec górny



181 Dąb naturalny



182 Dąb czarny



191 Dąb miedziany



183 Fenix - czarny
mat

Korpus zewnętrzny



183 Fenix - czarny
mat

Front, korpus wewnętrzny



181 Dąb naturalny



182 Dąb czarny



191 Dąb miedziany

Stoły konferencyjne, stoły wysokie

Blat



181 Dąb naturalny

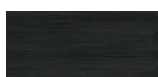

182 Dąb czarny



191 Dąb miedziany



183 Fenix - czarny
mat

Noga



181 Dąb naturalny



182 Dąb czarny



191 Dąb miedziany

Brak możliwości mieszania kolorów dębu w jednym produkcie.